

GRUPPO MOLLE BA10095

SOSTITUZIONE E REGOLAZIONE MOLLE CON ASTA DA 3 m

GROUPE RESSORTS BA10095 - SUBSTITUTION ET REGLAGE DES RESSORTS A TIGE DE 3 m

SPRING UNIT BA10095 - REPLACEMENT AND SETTING OF SPRINGS WITH 3 m BAR

FEDER BA10095 - AUSTAUSCHEN UND EINSTELLEN VON FEDERN BEI 3 m LANGER STANGE

GRUPO MUELLE BA10095 - SUSTITUCIÓN Y REGULACIÓN MUELLE CON ASTA DE 3 m

I	1 - Sbloccare la barriera e alzare manualmente l'asta il più possibile dopo di che ribloccarla con la chiave in dotazione (Fig. 1). 2 - Spostare il DIP1 su ON sul quadro PARK e premendo il pulsante PROG a bordo scheda farla salire elettricamente fino a fine corsa (Fig. 2).	D	1 - Die Schranke frei geben und die Stange manuell so hoch wie möglich heben; diese dann mit dem mitgelieferten Stellschlüssel wieder blockieren (Abb. 1). 2 - Auf der Schalttafel PARK den DIP1 auf ON stellen und durch Betätigung der Taste PROG am Rande der Schalttafel diese elektrisch bis zum Anschlag heben lassen (Abb. 2).
F	1 - Débloquer la barrière et lever manuellement le plus possible la tige et la re-bloquer ensuite avec la clef fournie (Fig. 1). 2 - Déplacer le DIP1 sur ON sur le cadre PARK et en appuyant sur le bouton PROG à bord de la fiche, la faire monter électriquement jusqu'au fin de course (Fig. 2).	GB	1 - Desbloquear la barrera y levantar manualmente el asta lo maximo posible despues de que la bloqueamos con la llave en dotación (Fig. 1). 2 - Posicionar el DIP1 en ON en el cuadro PARK y apretando el botón PROG a bordo de la ficha hacerla subir electricamente hasta fin de carrera (Fig. 2).
GB	1 - Disengage the fence and manually raise the bar as much as practicable. Lock the bar with the outfit key (Fig. 1). 2 - Select the DIP1 on ON on the panel PARK. Depress the pushbutton PROG on the card: the bar will be electrically raised till the stroke end (Fig. 2).		

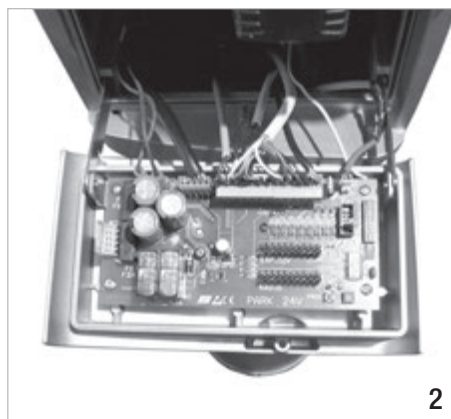
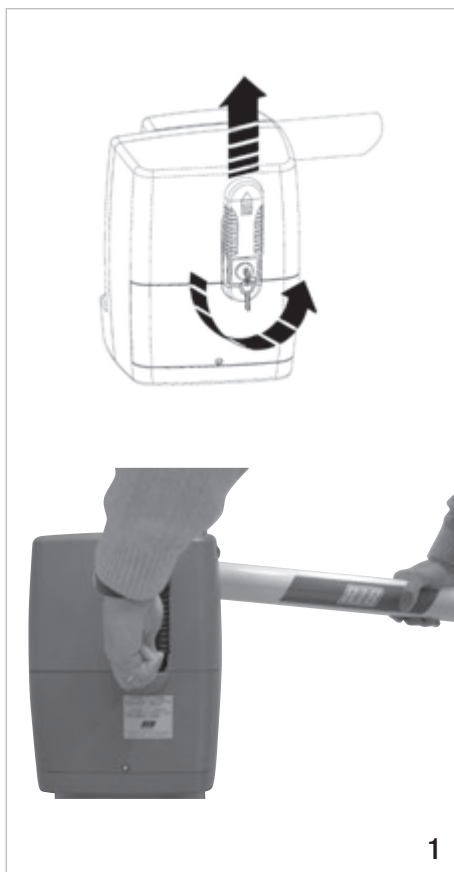

I 3 - Rimuovere il coperchio copri-mozzo (Fig. 3-4) e il mozzo porta asta (Fig. 5-6-7).

F 3 - Retirer le couvercle protège-moyeu (Fig. 3-4) et le moyeu porte-lisse (Fig. 5-6-7).

GB 3 - Remove the hub cover (Fig. 3-4) and the rod rack hub (Fig. 5-6-7).

D 3 - Nabenabdeckung (Abb. 3-4) und Nabe (Abb. 5-6-7) entfernen.

ES 3 - Remover la tapa cubre - buje (Fig. 3-4) y el buje porta barra (Fig. 5-6-7).

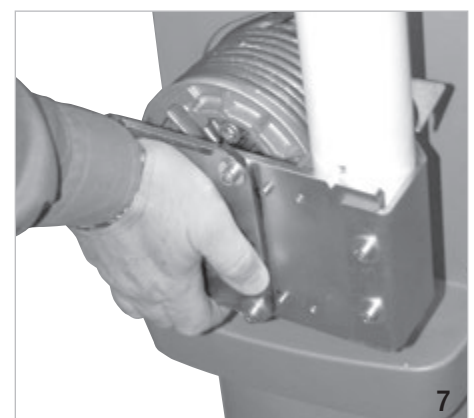
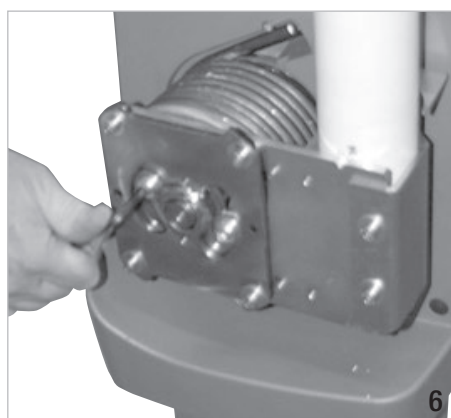

I	4 - Togliere le viti di regolazione delle molle (Fig. 8). 5 - Togliere il giunto traino delle molle e le molle rotte (Fig. 9). 6 - Inserire le molle nuove e rimontare il giunto di traino delle molle (Fig. 10-11).
F	4 - Retirer les vis de réglage des ressorts (Fig. 8). 5 - Retirer le joint d'entraînement des ressorts et les ressorts cassés (Fig. 9). 6 - Insérer les nouveaux ressorts et remonter le joint d'entraînement des ressorts (Fig. 10-11).
GB	4 - Remove the spring adjusting screws (Fig. 8). 5 - Remove the spring pull joint and the seized springs (Fig. 9). 6 - Replace the springs and reinstall the pull joint (Fig. 10-11).
D	4 - Einstellschrauben der Federn entfernen (Abb. 8). 5 - Federkupplung und die gebrochenen Federn entfernen (Abb. 9). 6 - Die neuen Federn einlegen und die Federkupplung wieder montieren (Abb. 10-11).
ES	4 - Quitar los tornillos de regulación de los muelles (Fig. 8). 5 - Quitar la junta de arrastre de los muelles y los muelles rotos (Fig. 9). 6 - Insertar los muelles nuevos y volver a montar la junta de arrastre de los muelles (Fig. 10-11).



8



9



10



11

I	7 - Avvitare le viti del giunto traino delle molle senza serrarle (il giunto di traino delle molle deve essere libero di ruotare). 8 - Ruotare manualmente la flangia traino molle in senso antiorario fino a che non vengono eliminati tutti i giochi presenti. Serrare le viti di regolazione molle (Fig.12). ATTENZIONE: NON ALLENTARE LE MOLLE AD OPERATORE SBLOCCATO ED ASTA ABBASSATA!
F	7 - Visser les vis du joint d'entraînement des ressorts sans les serrer (le joint d'entraînement des ressorts doit pouvoir tourner librement). 8 - Tourner manuellement la bride qui traîne les ressorts en sens inverse des aiguilles d'une montre jusqu'au moment où tous les jeux présents s'éliminent. Serrer les vis de réglage des ressorts (Fig. 12). ATTENTION: NE PAS DESSERRER LES RESSORTS QUAND L'OPERATEUR EST DEBLOQUE ET QUAND LA TIGE EST ABAISSEE!
GB	7 - Fit the spring pull joint screws. Do not tighten at this point (the joint must be left free to rotate). 8 - Manually rotate the spring driving flange anti-clock wise until any space and movement between the parts is eliminated. Tighten the spring adjusting screws (Fig. 12). WARNING: DO NOT LOOSEN THE SPRINGS WHEN THE ACTUATOR IS DISENGAGED AND WITH THE BAR LOWERED!
D	7 - Die Schrauben der Federkupplung anschrauben, jedoch ohne sie festzuziehen (die Federkupplung muss sich noch frei drehen können). 8 - Manuelles drehen, im Uhrzeigersinn, die Flanschkupplung der Federn, bis alle Spielraum gelöscht werden. Einstellschrauben der Feder blockieren (Abb. 12) ACHTUNG: FEDER NICHT LÖSEN; WENN DER OPERATOR FREIGEGEREN IST ODER WENN DIE STANGE AUFLIEGT!



12

ES	7 - Atornillar los tornillos de la junta arrastre de los muelles sin apretarlos (la junta de arrastre de los muelles debe ser libre de rodar). 8 - Girar manualmente la plancha de remolque de las muelles en sentido anti-orario/levogiro, hasta cuando se han eliminado todos los juegos. Apretar los tornillos de regulación de los muelles (Fig. 12). ATENCIÓN: NO AFLOJAR LOS MUELLES A OPERADOR DESBLOCCADO Y ASTA BAJADA.
----	--

I	<p>9 - Mettere l'asta in posizione verticale e bloccare le viti di fissaggio dell'asta (Fig. 13-14-15).</p> <p>10 - Comandare la sbarra in chiusura con il pulsante PROG a bordo scheda.</p> <p>11 - Una volta che l'asta è scesa, regolarne l'orizzontalità agendo sulle viti di regolazione dell'asta (svitarle e poi riavvitarle) (Fig. 16).</p> <p>12 - Mettere il DIP1 su OFF (Fig. 17).</p>	D	<p>9 - Stange vertikal stellen und die Fixierungsschrauben der Stange blockieren (Abb. 13-14-15).</p> <p>10 - Stange durch Betätigung der Taste PROG am Rand der Schalttafel auf Position Schliessen fahren.</p> <p>11 - Wenn die Stange ordnungsgemäss herabgelassen ist, die horizontale Position durch die entsprechenden Einstellschrauben genauer einstellen (zunächst lösen und dann festziehen) (Abb. 16).</p> <p>12 - Den DIP1 auf OFF stellen (Abb. 17).</p>
F	<p>9 - Mettre la tige en position verticale et bloquer les vis de fixation de la tige (Fig. 13-14-15).</p> <p>10 - Commander la barre en fermeture avec le bouton PROG à bord de la fiche.</p> <p>11 - Une fois que la tige est descendue, en régler l'horizontalité en agissant sur les vis de réglage de la tige (les dévisser et les revisser ensuite) (Fig. 16).</p> <p>12 - Mettre le DIP1 sur OFF (Fig. 17).</p>	SFE	<p>9 - Meter el asta en posición vertical y bloquear los tornillos de fijación del asta (Fig. 13-14-15).</p> <p>10 - Controlar la barra en cierre con el botón PROG a bordo ficha.</p> <p>11 - Una vez que el asta esta bajada regular la horizontalidad actuando sobre los tornillos de regulación del asta (desatornillar y después reatornillar) (Fig. 16).</p> <p>12 - Meter el DIP1 en OFF (Fig. 17).</p>
GB	<p>9 - Position the bar horizontally and tighten the bar fixing screws (Fig. 13-14-15).</p> <p>10 - Drive the bar to close through the PROG pushbutton on the card</p> <p>11 - Following bar lowering ensure it is thoroughly horizontal. Operate the bar adjusting screws if necessary (slacken the screws and subsequently tighten) (Fig. 16).</p> <p>12 - Position the DIP1 on OFF (Fig. 17).</p>		

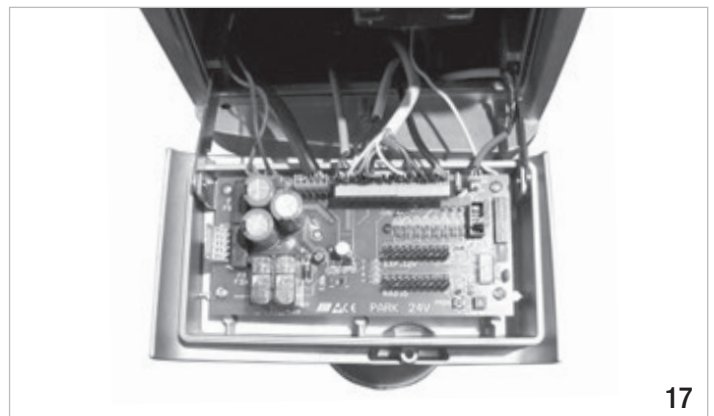
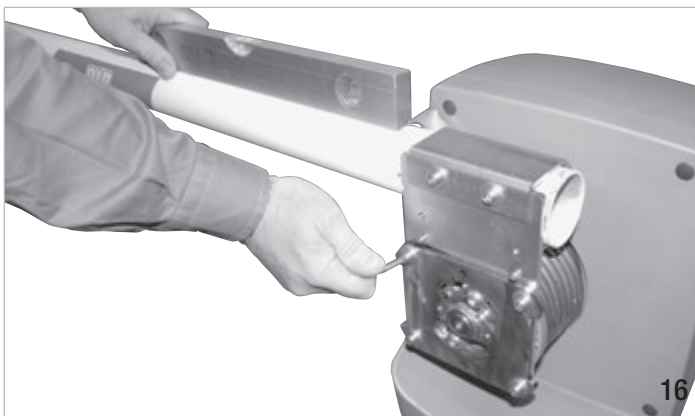
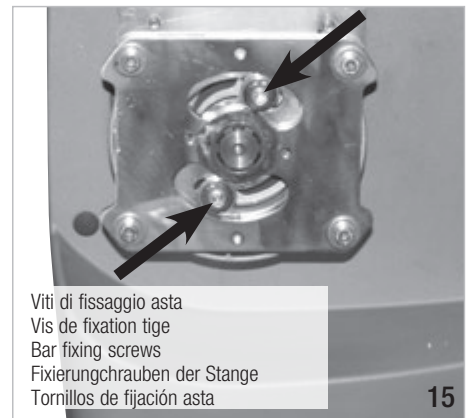
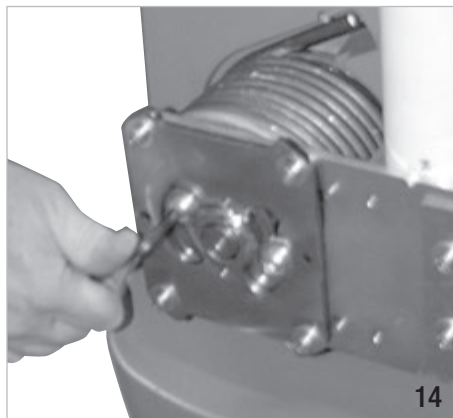
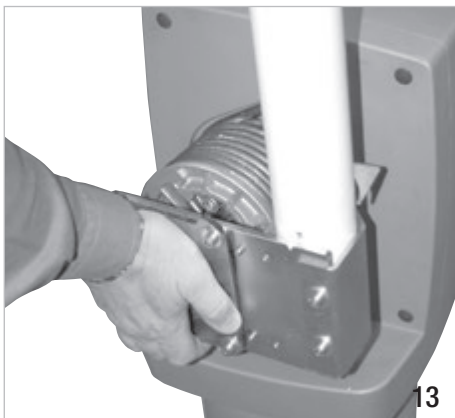

I	13 - Fare un paio di manovre e verificare l'orizzontalità dell'asta con una livella applicata sul primo pezzo (Fig. 18). 14 - Rimontare il coperchio coprimozzo (Fig. 19).
F	13 - Faire quelques manoeuvres et vérifier l'horizontalité de la tige avec un niveau appliqué sur la première partie (Fig. 18). 14 - Remonter le couvercle protège-moyen (Fig. 19).
GB	13 - Perform two full cycles and verify the horizontal setting of the bar by means of a bubble level applied onto the first leg (Fig. 18). 14 - Install the hub cover (Fig. 19).
D	13 - Einige Male die Stange heben und sinken lassen; dann ihre horizontale Position mit Hilfe einer Wasserwaage prüfen, die auf den vorderen Teil der Stange gelegt wird. (Abb. 18). 14 - Die Nabenabdeckung wieder montieren (Abb. 19).
ES	13 - Hacer un par de maniobras y verificar la horizontalidad del asta con un nivel aplicado sobre el primer trozo (Fig. 18). 14 - Volver a montar la tapa cubre-buje (Fig. 19).

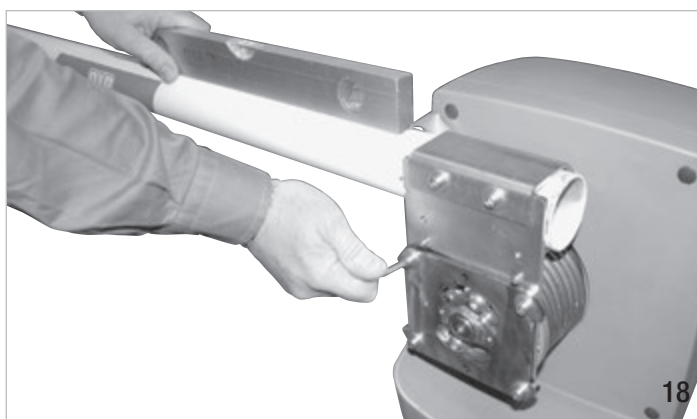

GRUPPO MOLLE BA10095

SOSTITUZIONE E REGOLAZIONE MOLLE CON ASTA DA 4 m

GRUPE RESSORTS BA10095 - SUBSTITUTION ET REGLAGE DES RESSORTS A TIGE DE 4 m

SPRING UNIT BA10095 - REPLACEMENT AND SETTING OF SPRINGS WITH 4 m BAR

FEDER BA10095 - AUSTAUSCHEN UND EINSTELLEN VON FEDERN BEI 4 m LANGER STANGE

GRUPO MUELLE BA10095 - SUSTITUCIÓN Y REGULACIÓN MUELLE CON ASTA DE 4 m

I	1 - Sbloccare la barriera e alzare manualmente l'asta il più possibile dopo di che ribloccarla con la chiave in dotazione (Fig. 1). 2 - Spostare il DIP1 su ON sul quadro PARK e premendo il pulsante PROG a bordo scheda farla salire elettricamente fino a fine corsa (Fig. 2).	D	1 - Die Schranke frei geben und die Stange manuell so hoch wie möglich heben; diese dann mit dem mitgelieferten Stellschlüssel wieder blockieren (Abb. 1). 2 - Auf der Schalttafel PARK den DIP1 auf ON stellen und durch Betätigung der Taste PROG am Rande der Schalttafel diese elektrisch bis zum Anschlag heben lassen (Abb. 2).
F	1 - Débloquer la barrière et lever manuellement le plus possible la tige et la re-bloquer ensuite avec la clef fournie (Fig. 1). 2 - Déplacer le DIP1 sur ON sur le cadre PARK et en appuyant sur le bouton PROG à bord de la fiche, la faire monter électriquement jusqu'au fin de course (Fig. 2).	GB	1 - Desbloquear la barrera y levantar manualmente el asta lo maximo posible despues de que la bloqueamos con la llave en dotación (Fig. 1). 2 - Posicionar el DIP1 en ON en el cuadro PARK y apretando el botón PROG a bordo de la ficha hacerla subir electricamente hasta fin de carrera (Fig. 2).
GB	1 - Disengage the fence and manually raise the bar as much as practicable. Lock the bar with the outfit key (Fig. 1). 2 - Select the DIP1 on ON on the panel PARK. Depress the pushbutton PROG on the card: the bar will be electrically raised till the stroke end (Fig. 2).		

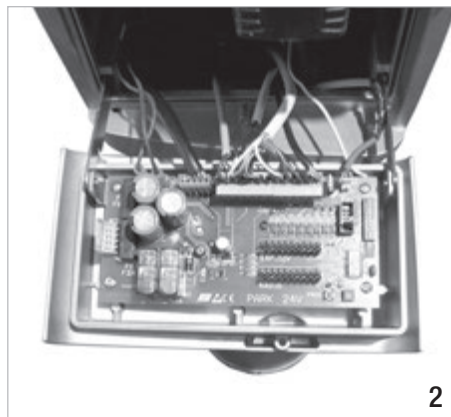
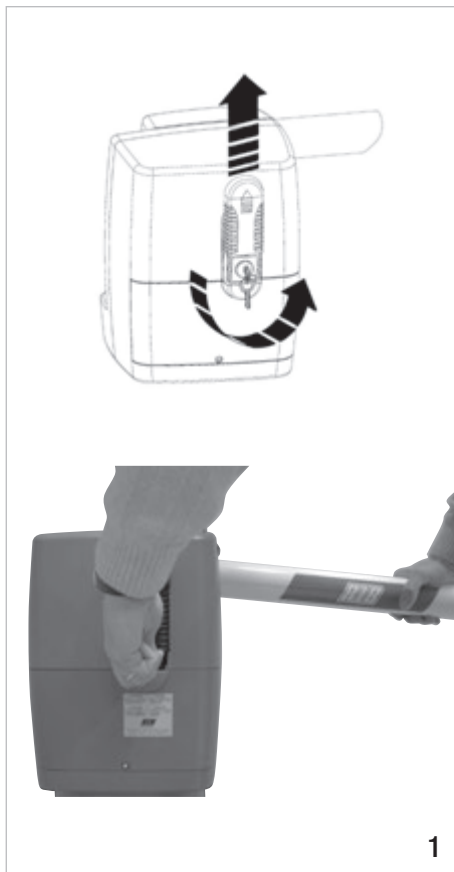

I 3 - Rimuovere il coperchio copri-mozzo (Fig. 3-4) e il mozzo porta asta (Fig. 5-6-7).

F 3 - Retirer le couvercle protège-moyeu (Fig. 3-4) et le moyeu porte-lisse (Fig. 5-6-7).

GB 3 - Remove the hub cover (Fig. 3-4) and the rod rack hub (Fig. 5-6-7).

D 3 - Nabenabdeckung (Abb. 3-4) und Nabe (Abb. 5-6-7) entfernen.

ES 3 - Remover la tapa cubre - buje (Fig. 3-4) y el buje porta barra (Fig. 5-6-7).

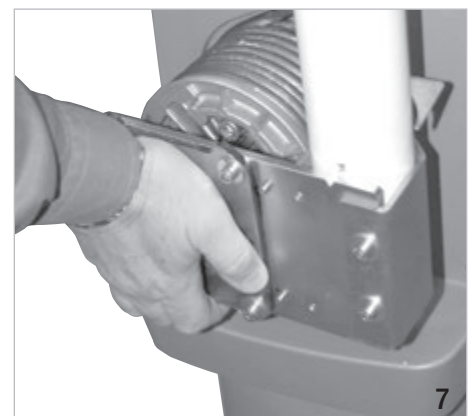
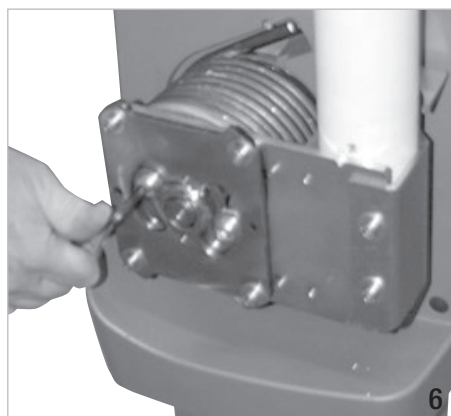

I	4 - Togliere le viti di regolazione delle molle (Fig. 8). 5 - Togliere il giunto traino delle molle e le molle rotte (Fig. 9). 6 - Inserire le molle nuove e rimontare il giunto di traino delle molle (Fig. 10-11).
F	4 - Retirer les vis de réglage des ressorts (Fig. 8). 5 - Retirer le joint d'entraînement des ressorts et les ressorts cassés (Fig. 9). 6 - Insérer les nouveaux ressorts et remonter le joint d'entraînement des ressorts (Fig. 10-11).
GB	4 - Remove the spring adjusting screws (Fig. 8). 5 - Remove the spring pull joint and the seized springs (Fig. 9). 6 - Replace the springs and reinstall the pull joint (Fig. 10-11).
D	4 - Einstellschrauben der Federn entfernen (Abb. 8). 5 - Federkupplung und die gebrochenen Federn entfernen (Abb. 9). 6 - Die neuen Federn einlegen und die Federkupplung wieder montieren (Abb. 10-11).
ES	4 - Quitar los tornillos de regulación de los muelles (Fig. 8). 5 - Quitar la junta de arrastre de los muelles y los muelles rotos (Fig. 9). 6 - Insertar los muelles nuevos y volver a montar la junta de arrastre de los muelles (Fig. 10-11).



8



9

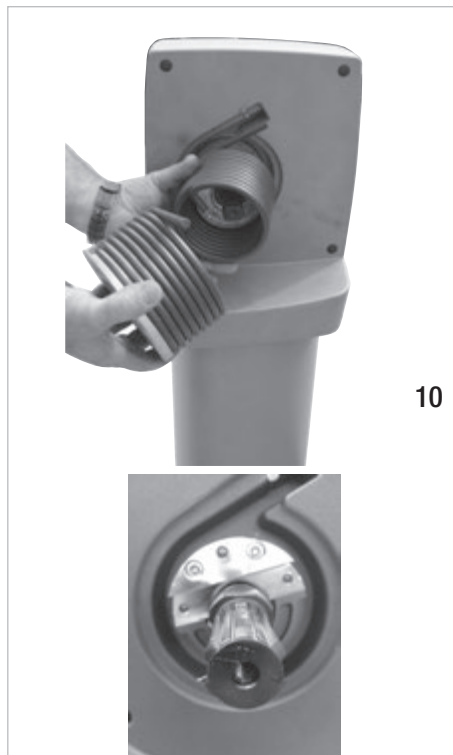

10



11

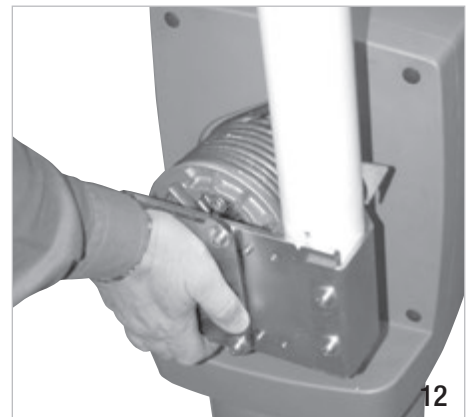

12

I	7 - Avvitare le viti del giunto traino delle molle senza serrarle (il giunto di traino delle molle deve essere libero di ruotare) (Fig.11). ATTENZIONE: NON ALLENTARE LE MOLLE AD OPERATORE SBLOCCATO ED ASTA ABBASSATA ! 8 - Mettere l'asta in posizione verticale e bloccare le viti di fissaggio dell'asta (Fig. 12-13).
F	7 - Visser les vis du joint d'entraînement des ressorts sans les serrer (le joint d'entraînement des ressorts doit pouvoir tourner librement) (Fig.11). ATTENTION: NE PAS DESSERRER LES RESSORTS QUAND L'OPERATEUR EST DEBLOQUE ET QUAND LA TIGE EST ABAISSEE! 8 - Mettre la tige en position verticale et bloquer les vis de fixation de la tige (Fig. 12-13).
GB	7 - Fit the spring pull joint screws. Do not tighten at this point (the joint must be left free to rotate) (Fig.11). WARNING: DO NOT LOOSEN THE SPRINGS WHEN THE ACTUATOR IS DISENGAGED AND WITH THE BAR LOWERED! 8 - Position the bar horizontally and tighten the bar fixing screws (Fig. 12-13).
D	7 - Die Schrauben der Federkupplung anschrauben, jedoch ohne sie festzuziehen (die Federkupplung muss sich noch frei drehen können) (Fig.11). ACHTUNG: FEDER NICHT LÖSEN; WENN DER OPERATOR FREIGEGEREN IST ODER WENN DIE STANGE AUFLIEGT! 8 - Stange vertikal stellen und die Fixierungschrauben der Stange blockieren (Abb. 12-13).
ES	7 - Atornillar los tornillos de la junta arrastre de los muelles sin apretarlos (la junta de arrastre de los muelles debe ser libre de rodar) (Fig.11). ATENCIÓN: NO AFLOJAR LOS MUELLES A OPERADOR DESBLOCADO Y ASTA BAJADA. 8 - Meter el asta en posición vertical y bloquear los tornillos de fijación del asta (Fig. 12-13).

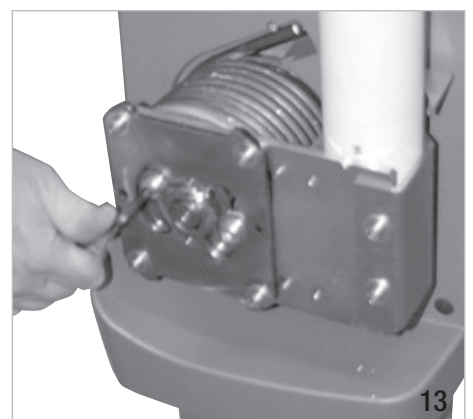

13

I	<p>9 - Smontare il mozzo dalla piastra porta asta (Fig. 14-15).</p> <p>10 - Per caricare le molle abbassare l'asta fino a che la prima vite dell'asta sia ad un'altezza da terra di 1,55 m (Fig. 16-17).</p> <p>11 - Serrare a fondo le viti di regolazione delle molle (Fig. 18).</p> <p>12 - Allentare le viti di fissaggio dell'asta (Fig. 19).</p> <p>13 - Riportare l'asta in posizione verticale e rimontare il mozzo brocciato (Fig. 20).</p>
F	<p>9 - D�sassembler le moyeu de la plaque porte lisse (Fig. 14-15).</p> <p>10 - Pour charger les ressorts, abaisser la tige jusqu'� ce que la premi�re vis de la tige soit � une hauteur de la terre de 1,55 m (Fig. 16-17).</p> <p>11 - Serrer les vis de r�glage des ressorts � fond (Fig. 18).</p> <p>12 - Desserrer les vis de fixation de la tige (Fig. 19).</p> <p>13 - Reporter la tige en position verticale et mont�s le moyeu (Fig. 20).</p>
GB	<p>9 - Remove the fixing hub from the plate that holds the boom arm (Fig. 14-15).</p> <p>10 - To load the springs lower the bar until the first screw of the rod is positioned at a distance from the ground of 1,55 mt (Fig. 16-17).</p> <p>11 - Fully tighten the rod adjusting screws (Fig. 18).</p> <p>12 - Slacken the bar fixing screws (Fig. 19).</p> <p>13 - Reposition the bar horizontally and reassemble the hub (Fig. 20).</p>
D	<p>9 - Abmontieren Sie die Nabe aus dem Baumplatte (Abb. 14-15).</p> <p>10 - Um die Feder zu spannen, die Stange sinken lassen, bis die erste Schraube der Stange sich 1,55 m �ber dem Boden befindet (Abb. 16-17).</p> <p>11 - Einstellschrauben der Feder fest festziehen (Abb. 18).</p> <p>12 - Die Fixierungsschrauben der Stange blockieren (Abb. 19).</p> <p>13 - Die Stange in die vertikale Position fahren und Nabe wieder zusammenbauen (Abb. 20).</p>
ES	<p>9 - Desmontar la conexi�n de la planca que lleva la pluma (Fig. 14-15).</p> <p>10 - Para cargar los muelles bajar el asta hasta que el primer tornillo del asta est� a una altura del suelo de 1,55 m (Fig. 16-17).</p> <p>11 - Apretar a fondo los tornillos de regulaci�n de los muelles (Fig. 18).</p> <p>12 - Aflojar los tornillos de fijaci�n del asta (Fig. 19).</p> <p>13 - Llevar de nuevo el asta en posici�n vertical y montar el buje (Fig. 20).</p>

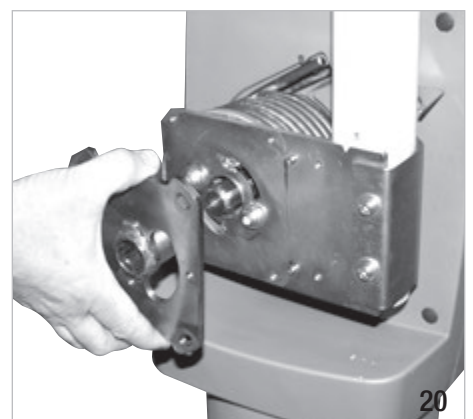
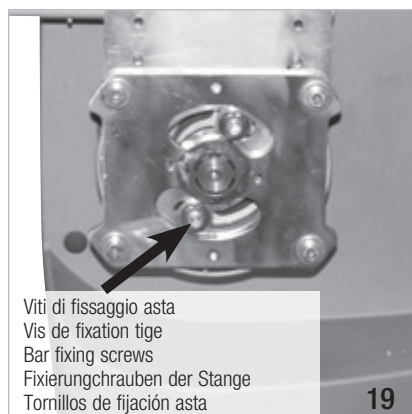
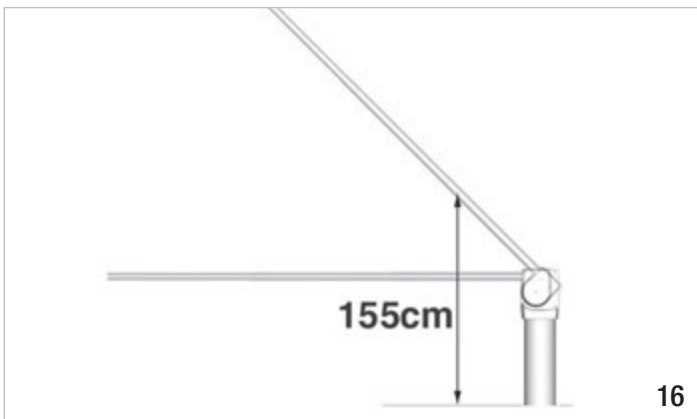
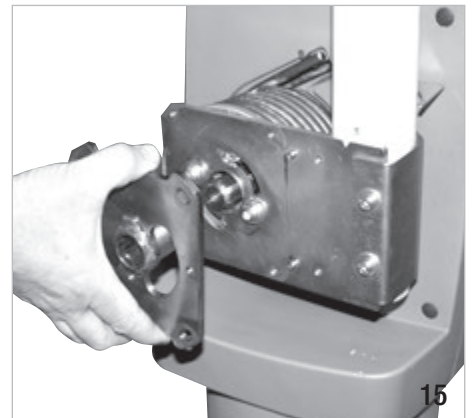
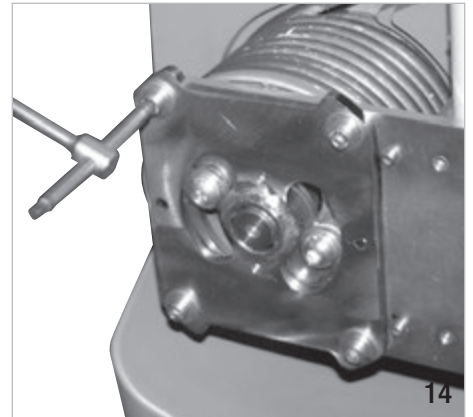

- I**
- 14 - Ri-serrare le viti di fissaggio dell'asta (Fig. 21).
 - 15 - Rimontare le 4 viti di regolazione dell'asta (Fig. 22).
 - 16 - Comandare la sbarra in chiusura con il pulsante PROG a bordo scheda (Fig. 23).
 - 17 - Una volta che l'asta è scesa regolarne l'orizzontalità agendo sulle viti di regolazione dell'asta (svitarle e poi riavitarle) (Fig. 24).
 - 18 - Mettere il DIP1 su OFF.
 - 19 - Fare un paio di manovre utilizzando il pulsante PROG a bordo scheda e verificare poi l'orizzontalità dell'asta con una livella applicata sul primo pezzo.
 - 20 - Rimontare il coperchio coprimozzo (Fig. 25).

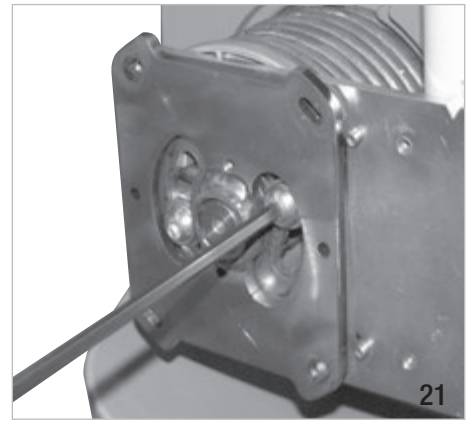

21

- F**
- 14 - Re-serrer les vis de fixation de la tige (Fig. 21).
 - 15 - Montés les 4 vis de réglage de la tige (Fig. 22).
 - 16 - Comandare la sbarra in chiusura con il pulsante PROG a bordo scheda (Fig. 23).
 - 17 - Una volta che l'asta è scesa regolarne l'orizzontalità agendo sulle viti di regolazione dell'asta (svitarle e poi riavitarle) (Fig. 24).
 - 18 - Mettere il DIP1 su OFF.
 - 19 - Fare un paio di manovre utilizzando il pulsante PROG a bordo scheda e verificare poi l'orizzontalità dell'asta con una livella applicata sul primo pezzo.
 - 20 - Remonter le couvercle protégé-moyen (Fig. 25).

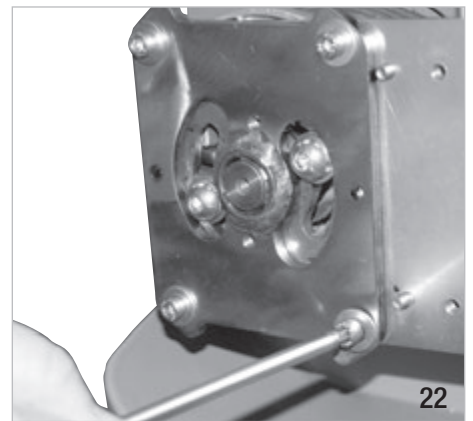

22

- G B**
- 14 - Retighten the bar fixing screws (Fig. 21).
 - 15 - Reinsert the 4 adjusting screws (Fig. 22).
 - 16 - Comandare la sbarra in chiusura con il pulsante PROG a bordo scheda (Fig. 23).
 - 17 - Una volta che l'asta è scesa regolarne l'orizzontalità agendo sulle viti di regolazione dell'asta (svitarle e poi riavitarle) (Fig. 24).
 - 18 - Mettere il DIP1 su OFF.
 - 19 - Fare un paio di manovre utilizzando il pulsante PROG a bordo scheda e verificare poi l'orizzontalità dell'asta con una livella applicata sul primo pezzo.
 - 20 - Install the hub cover (Fig. 25).

- D**
- 14 - Die Fixierungschrauben der Stange wieder festziehen (Abb. 21).
 - 15 - Die 4 Einstellschrauben der Stange wieder zusammenbauen (Fig. 22).
 - 16 - Stange durch Betätigung der Taste PROG am Rand der Schalttafel auf Position Schliessen fahren (Abb. 23).
 - 17 - Wenn die Stange ordnungsgemäss herabgelassen ist, die horizontale Position durch die entsprechenden Einstellschrauben genauer einstellen (zunächst lockern und dann festziehen) (Abb.24).
 - 18 - Den DIP1 auf OFF stellen.
 - 19 - Einige Male die Stange mittels der Taste PROG am Rande der Schalttafel heben und sinken lassen, danach die horizontale Position mit Hilfe einer Wasserwaage prüfen, die auf den vorderen Teil der Stange gelegt wird.
 - 20 - Die Nabenabdeckung wieder montieren (Abb. 25).

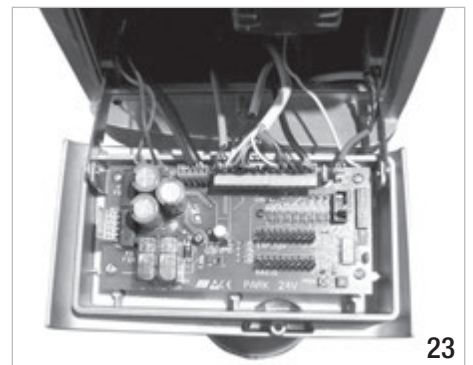

23

- S E**
- 14 - volver a apretar los tornillos de fijación del asta (Fig. 21).
 - 15 - Montar los 4 tornillos de regulación del asta (Fig. 22).
 - 16 - Controlar la barra en cierre con el boton PROG a bordo ficha (Fig. 23).
 - 17 - Una vez que el asta esta bajada regular la horizontalidad actuando sobre los tornillos de regulación del asta (desatornillar y después reatornillar) (Fig.24).
 - 18 - Meter el DIP1 en OFF.
 - 19 - Hacer un par de maniobras y verificar la horizontalidad del asta con un nivel aplicado sobre el primer trozo.
 - 20 - Volver a montar la tapa cubre-buje (Fig. 25).

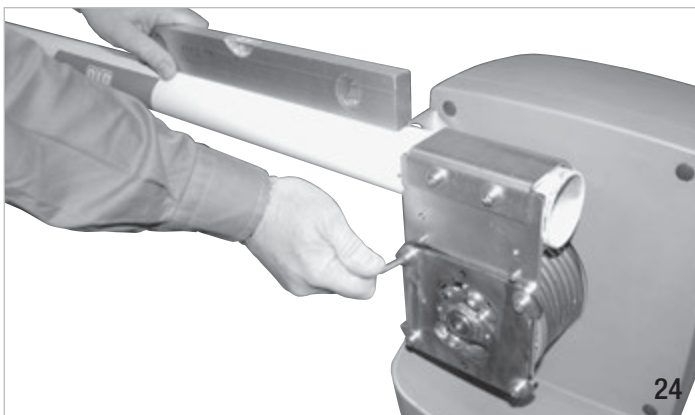

24



25